

seewo希沃

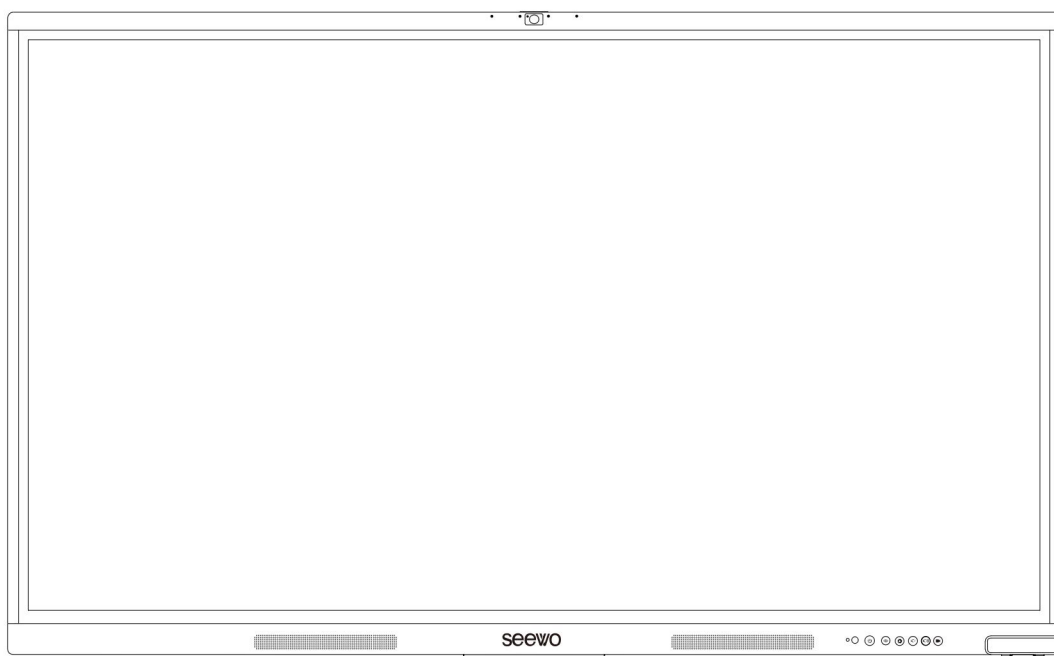

本使用说明书所有图片仅供参考，具体以实物为准

交互智能平板显示设备 使用说明书

目录

1. 安全警告.....	1
2. 产品外观.....	4
3. 端子功能.....	6
4. 常用端口连接.....	7
5. FAQ 答疑.....	9
6. 简易故障排除.....	11
7. 保养维护.....	12
8. 特别申明.....	13

1. 安全警告

1.1.放置

请勿在机器上放置重物；

请勿向机器内部插入任何物品；

请勿将机器放在辐射强的设备旁边；

请勿将机器放在潮湿或有液体滴溅的地方；

请勿将机器放在不平稳、易倾斜或跌倒的地方；

请勿将机器放在太阳光能够直射到的或其它强光源的附近。

1.2.电源

雷电和闪电天气，请拔掉电源线；

请勿使电源线受到物理或机械破坏；

请检查并确保交流电源线地线接通；

请使用专用电源线，不要修改和延长电源线；

室内无人或长时间不使用时，请拔掉电源插头；

请检查并确保后壳上铭牌的电压值与主供电压值的匹配性。

1.3.屏幕

机器内部清洁请联系服务中心；

需要清洁时，请先拔下电源插头；

请用柔性无尘干燥的布擦拭屏幕；

请勿用水和喷雾式清洁剂清洗屏幕；

请勿长时间将亮度高的画面显示在屏上；

请勿使用坚硬或锋利的物品在屏幕书写。

1.4.温度

机器正常工作温度为 0~40℃；

不要将本机器放置在电暖炉或暖气片等发热物体或其它热源附近；

机器由低温区移至高温区时，为使机内结露得以充分散发，请放置一段时间再通电开机。

1.5.湿度

不要将本机器暴露在雨中、潮湿或靠近水的地方；

请保持室内干燥、凉爽，机器正常工作湿度 10%~90%RH。

(1)通风

请将机器置于通风的地方，保证机器散热良好；

保证整机左右和后面 10 厘米，顶部 20 厘米以上的空间通风。

1.6.待机

机身待机键可让机器处于待机的状态，不会完全关闭机器。

1.7.清洁要求

本产品后壳有散热孔，清洁时请不要直接向后壳部分喷、倒液体，或使用湿布清洁。

1.8.断开装置

产品的断开装置请以实物为准。

- (1) 电源开关，“I”表示通电状态，“O”表示断电状态；或
- (2) 器具耦合器；或
- (3) 电源线插头，电源线连接的插座应当装在产品的附近，而且应当便于触及到。

1.9.维修注意事项

所有的维修请找专业服务人员进行。

设备有损坏时，如电源线或插头损坏、液体溅入或物体掉入设备内部、设备淋到雨或受潮或

无法正常运作、或掉落地面时，请找专业服务人员维修，请勿私自拆机检修。

2. 产品外观

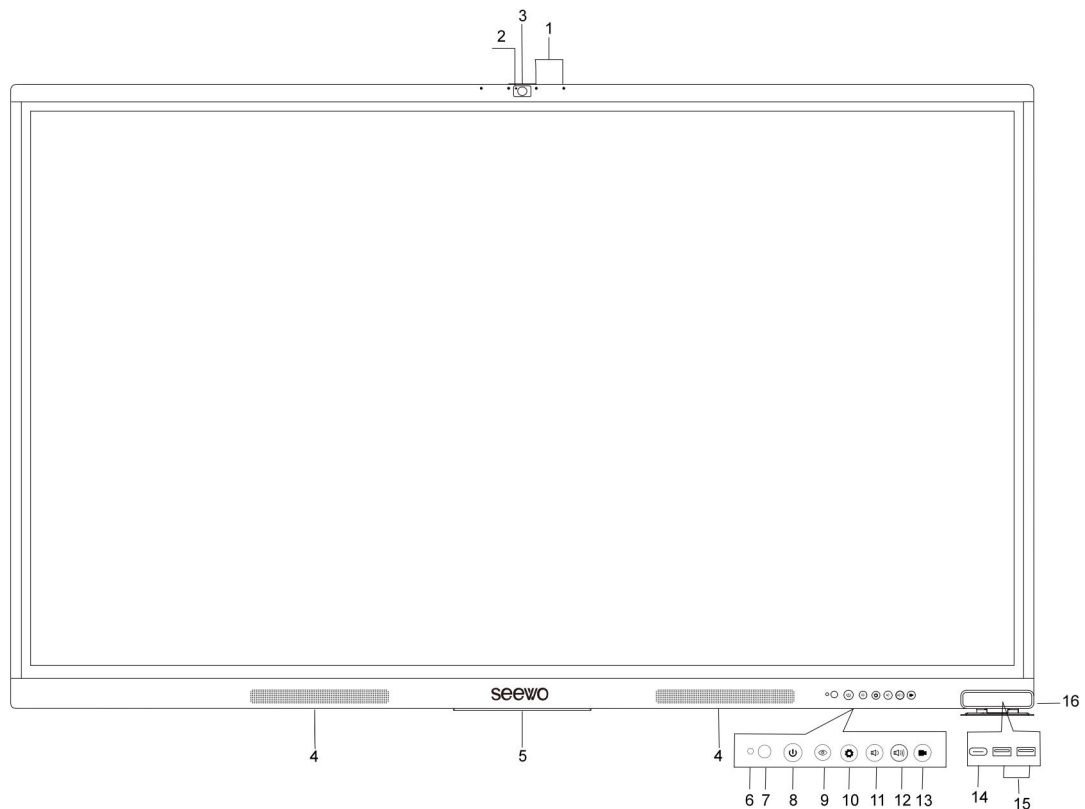

序号	功能描述
1	麦克风孔
2	摄像头指示灯
3	摄像头
4	喇叭
5	Wi-Fi 模块
6	光感
7	红外遥控窗
8	<p>⏻ 电源按键:</p> <p>1) 待机状态下, 短按电源按键, 由待机进入开机</p> <p>2) 开机状态下, 短按电源按键, 由开机进入节能</p>

	3) 开机状态下, 长按电源按键大于 2s, 由开机进入待机
9	 : 护眼键
10	 : 菜单键, 调出功能菜单
11	 : 音量减键, 减小音量
12	 : 音量加键, 增大音量
13	 : 一键快速启动录屏功能
14	<p>USB Type-C 接口: 支持充电、数据传输、音视频输出接口的扩展等</p> <p>备注: 本产品的全功能 USB Type-C 接口仅支持充电功率在本产品额定充电功率及以下的笔记本电脑充电, 如笔记本电脑的充电功率超过产品额定充电功率, 请勿直接使用本产品的全功能 USB Type-C 接口进行充电</p>
15	USB3.0 接口
16	USB 防撞转轴

3. 端子功能

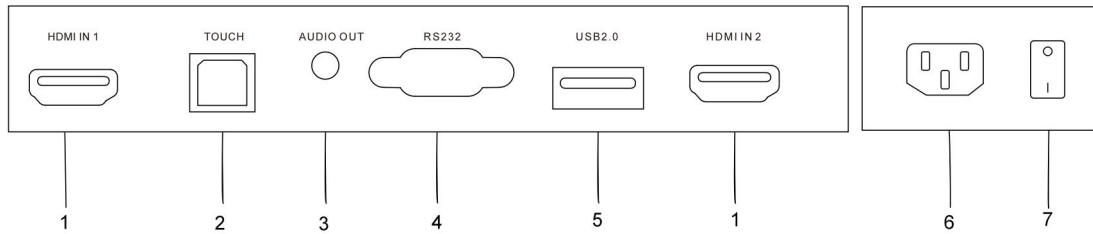

序号	项目	功能描述
1	HDMI IN	高清多媒体接口信号输入，接带有 HDMI 输出的电脑、机顶盒或其他的视频设备
2	TOUCH	触摸信号输出接口
3	AUDIO OUT	连接到带有音频输入功能的设备
4	RS232	连接带有 RS232 接口的中控设备
5	USB2.0	连接 USB 设备，如移动硬盘、U 盘、USB 键盘鼠标等（可随通道切换）
6	电源插座	交流电源输入，接交流电源
7	船型开关	电源切换开关，打开和关闭整机交流电源，“I”表示通电状态，“O”表示断电状态

4. 常用端口连接

设备的端口数量及类型请以实物为准，本说明书描述仅作参考。

4.1. 外接电脑及触摸连接

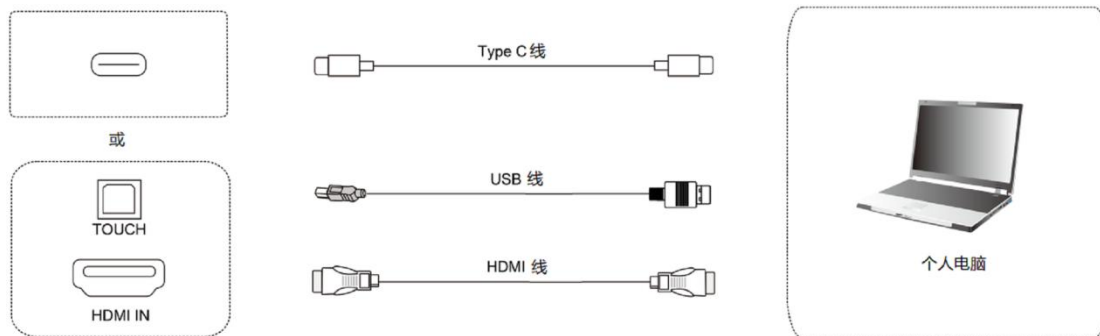

连接说明：

- 1> 用 HDMI 线连接外接电脑的 HDMI 输出端口，同时用 USB 线(Type-B 转 Type-A) 连接外接电脑的 USB 接口（或者用 Type-C 线连接外接电脑的 Type-C 端口）
- 2> 连接完成后，插上电源线，并将电源开关切至开
- 3> 启动外接电脑
- 4> 轻按电源按键，设备开机
- 5> 在主界面的输入源切换到 HDMI/Type-C 通道

4.2.HDMI 信号输入

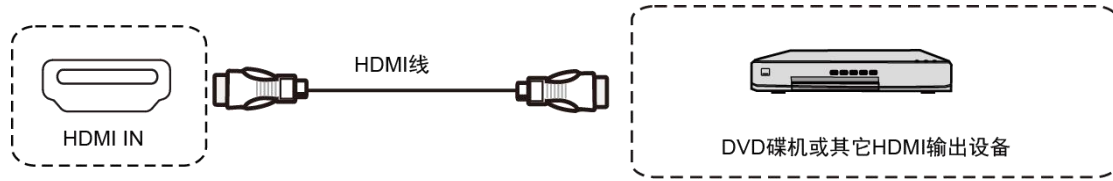

连接说明:

- 1> 用 HDMI 线连接带有 HDMI 输出的音视频设备
- 2> 连接好线后，插上电源线，并将船型开关切至开
- 3> 轻按电源按键，设备开机
- 4> 按 INPUT 键切换到 HDMI 通道

4.3.USB 输入

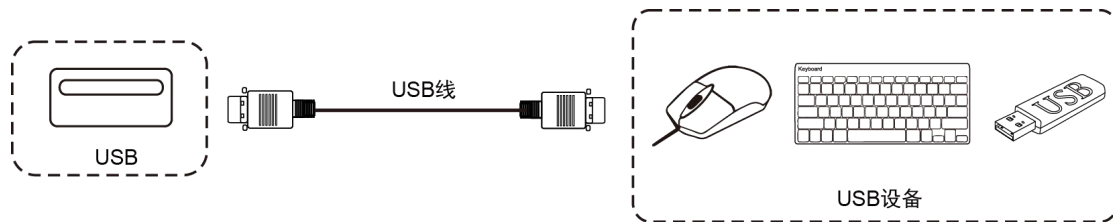

4.4.RS232 设备连接

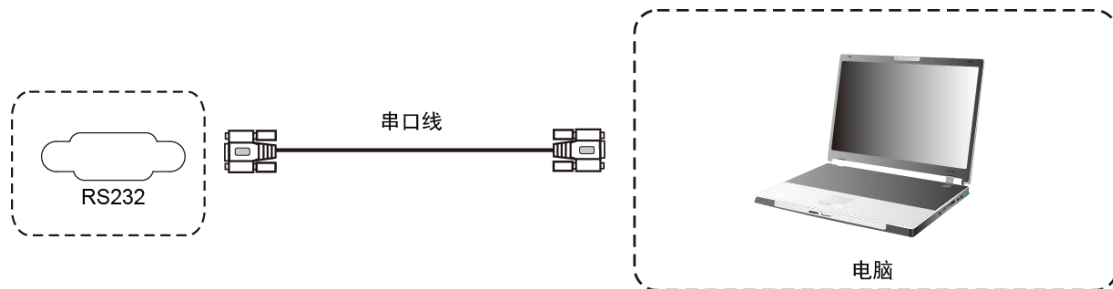

5. FAQ 答疑

(1) 为什么屏幕上经常会出现雾气?

为了保障屏的安全性，本产品在外屏的外面加了一层钢化玻璃，并且为了确保散热，两者之间需存在一定的空隙，这是用于预留气道以供空气对流。产生雾气的原因主要是屏幕温度与外界温度存在温差，热空气遇着较低温度的玻璃表面凝结从而产生水雾。水雾不影响正常使用，一般开机使用数小时后雾气会慢慢蒸发消失。

(2) 为什么不同教室有的设备开机很慢，有的设备开机正常?

需要确认具体的原因，理论上使用的配置一样，开机速度是一样的：一般情况下，外接 U 盘、上网使设备中毒，或硬盘空间被占满或系统盘遭破坏，会出现开机慢，具体问题您可以直接拨打我们服务热线，有专业的工程师会帮您远程判断和指导解决。

(3) 为什么有的设备多点触控功能无法使用?

首先，XP 系统不支持多点触摸，如果是 WIN7 系统，无论外接电脑还是整机内置电脑需要安装家庭高级版或以上版本的系统才支持多点触摸。Windows7 一共发售 2 类 6 个版本，分别是：Windows 7 Starter(初级版)、Windows 7 Home Basic(家庭普通版)、Windows 7 Home Premium (家庭高级版)、Windows 7 Professional (专业版)、Windows 7 Enterprise (企业版)。

(4) 配备的触摸笔有限，有什么物体可以替代触摸笔书进行灵活书写同时又不会划伤幕?

可以临时采用手指进行代替书写，如有需要也可通过销售或拨打我们服务热线进行购买。

(5) 使用一段时间感觉屏体过热，是正常现象吗？有不好的影响？

屏体发热属正常现象，就像家里的电视机一样，不会有不良影响。目前我们整机的散热设计在行业里是领先的，是行业标准制定者，符合国际健康标准。

(6) 长期使用会不会对眼睛有损害？

人眼对闪烁的识别是 50Hz，50Hz 以下人眼就有察觉，眼部肌肉不断调整适应闪烁造成眼疲劳，我们使用 60Hz 或 120Hz 的液晶显示屏，所以人眼实际上是感受不到我们屏幕的闪烁的，相比同类其他产品很大程度上能够减缓眼疲劳。

6. 简易故障排除

(1) 自动关机

- a. 检查输入源所在通道，无信号会导致自动关机；
- b. 检查电源稳定情况。

(2) 指示灯不亮

- a. 检查电源是否正常；
- b. 检查平板的船型开关是否打开。

(3) 指示灯红色，无法开机

- a. 若通过遥控无法开机，检查遥控是否完好；
- b. 请拔掉所有外部连接线材，断电 15 分钟以后重新开机。

(4) 触摸定位不准

- a. 检查触摸笔或手指是否 90 度垂直接触屏幕；
- b. 检查是否有其它物品接触屏幕，如小纸条，衣袖。

(5) 触摸功能无效

- a. 若平板使用外接电脑，检查外接触摸线是否正确连接；
- b. 若平板自带电脑，检查是否有安装如百度手机助手之类的植入软件。

7. 保养维护

简单保养

- (1) 正确的维护与保养可以避免一些简易故障；
- (2) 定期的仔细清洁可以使机器保持良好的外观与运行状态；
- (3) 清洁和保养前请拔下电源插头，防止触电。

清洁屏幕

- (1) 请将少许的织物柔软剂或清洁剂与温水混合，搅拌均匀；
- (2) 请用一块软布在此混合液中完全浸泡；
- (3) 请将软布拧干后擦拭整机屏幕；
- (4) 重复擦拭（注意擦拭设备时不要有水滴进入设备内部）即可完成清洁步骤。

清洁面框

- (1) 请使用干燥、柔软、不起毛的织物或毛巾擦拭。

长时间放置或不使用设备

- (1) 长时间放置或不使用设备时，请一定要拔下插头，断掉电源，防止因闪电等外部电源波动导致设备损坏。

8. 特别申明

知识产权申明：本产品的硬件设计和软件程序受版权保护，未经本公司授权复制本产品及说明书的内容，将承担相应的法律责任。

本说明书中的内容与图片仅供参考，不构成任何形式的承诺。

本公司保留对产品外观设计改进和改变的权利，恕不另行通知。



NOTICE: The terms HDMI and HDMI High-Definition Multimedia Interface, and the HDMI Logo are trademarks or registered trademarks of HDMI Licensing LLC in the United States and other countries.

广州视睿电子科技有限公司

地址：广州市经济技术开发区科学城科珠路 192 号

全国统一服务热线：400-186-2505

网址：<http://www.seewo.com>